

VANNES DCP

- ✓ POSITION OPTIMALE de l'axe de la caméra garantissant une perte de charge minimale et une réduction de l'effet de la cavitation.
- ✓ FERMETURE RIGIDE du piston qui offre une grande précision dans le contrôle de la régulation.
- ✓ Ressort de base cylindrique pour atteindre un NIVEAU DE PRÉCISION ÉLEVÉ en fonctionnement.
- ✓ La vanne vous permet de travailler en tant que CHAMBRE SIMPLE ou CHAMBRE DOUBLE.
- ✓ SEULEMENT APPROPRIÉ POUR UNE UTILISATION AGRICOLE.

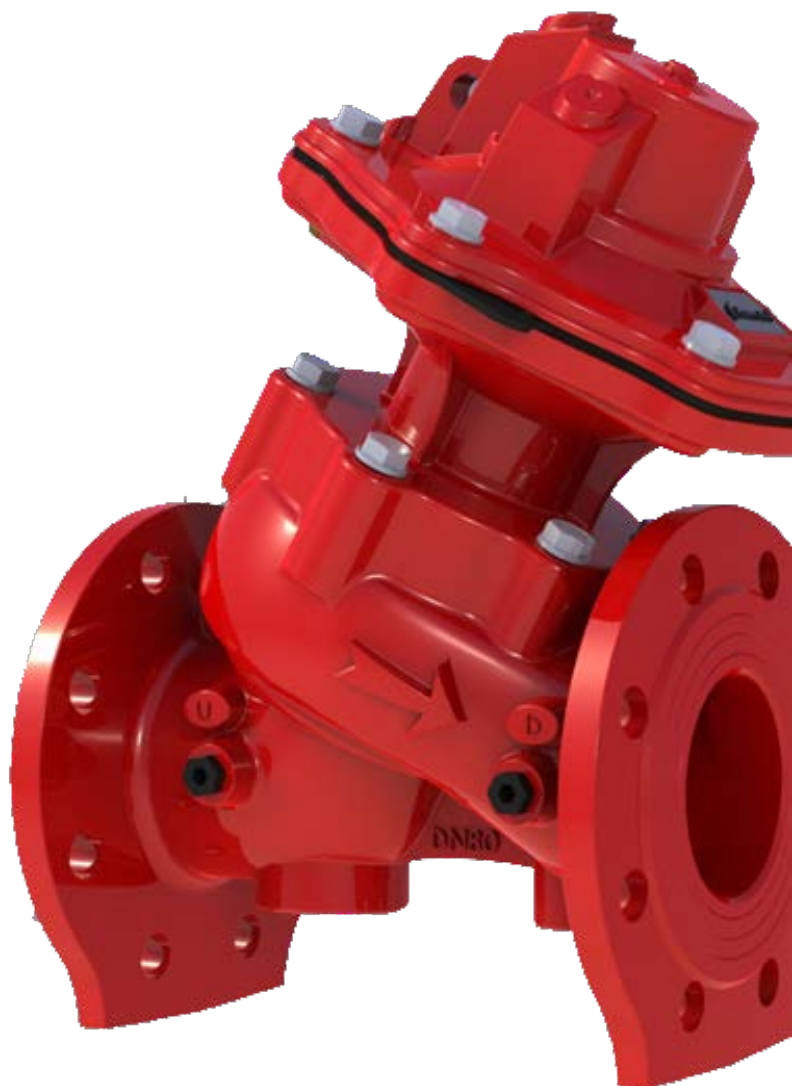
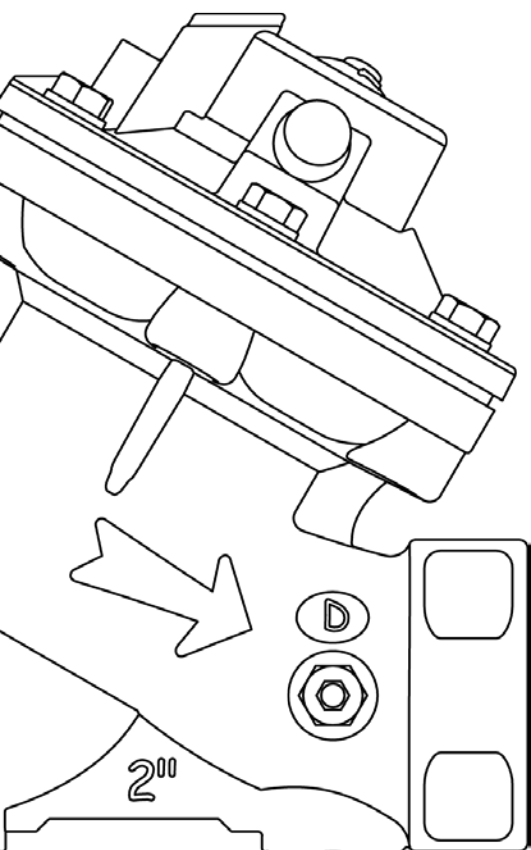

SPÉCIFICATIONS

- CONNEXIONS S: 2"-DN50: BSP, NPT;
3"-DN80: bride ISO, ANSI, BS.
- CONCEPTION: Chambre simple linéaire ou double.
- GAMME DE MESURES: Fil: 2"-DN50 Bride: 3"-DN80.
- PRESSION NOMINALE (bar): PN16.
(psi): PN232

MATIÈRES

- CORPS ET COUVERCLE: fonte ductile GGG-40.
- DIAPHRAGME: Nylon renforcé.
- RESSORT: acier inoxydable.
- REVÊTEMENT: Double revêtement époxy polyester.

CHAMBRE SIMPLE

- P1** = pression amont
- P2** = pression aval
- P3** = pression de la chambre de contrôle
- P4** = pression double chambre
- A** = Double prise de chambre
- B** = Bouchon à double chambre
- SD** = Fermer la surface du disque
- SM** = surface de la membrane (SM = 3SD)
- FM** = Force du ressort
- FR** = force de friction de l'arbre

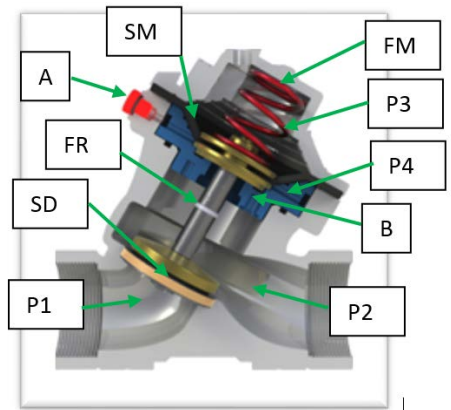

FORCE D'OUVERTURE (FA)

$$FA = P1 \cdot SD + P4 \cdot SM$$

OUVERTURE ➡ FA > FC + FM

$$P3 = 0, P4 = P2$$

$$P1 \cdot SD + P4 \cdot SM > P2 \cdot SD + FM$$

FORCE DE FERMETURE (FC)

$$FC = P2 \cdot SD + P3 \cdot SM + FM$$

FERMETURE ➡ FA < FC

$$P3 = P1, P4 = P2 = 0$$

$$P1 \cdot SD + P4 \cdot SM < P2 \cdot SD + P3 \cdot SM + FM$$

$$P1 \cdot SD < P3 \cdot SM + FM$$

CHAMBRE DOUBLE

- P1** = pression amont
- P2** = pression aval
- P3** = pression de la chambre de contrôle
- P4** = pression double chambre
- A** = Double prise de caméra
- B** = bouchon à double chambre
- SD** = Fermer la surface du disque
- SM** = surface de la membrane (SM = 3SD)
- FR** = force de friction de l'arbre

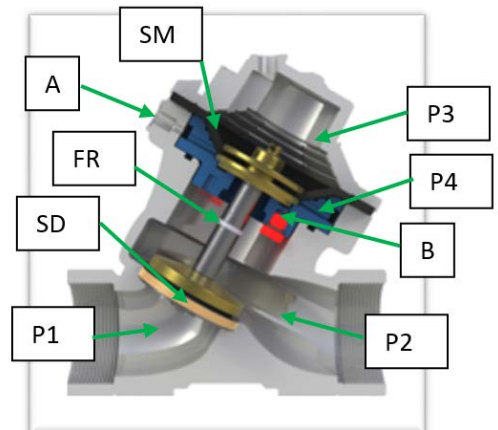

FORCE D'OUVERTURE (FA)

$$FA = P1 \cdot SD$$

$$FA = P1 \cdot SD + P4 \cdot SM \Rightarrow P1 = P4$$

FORCE DE FERMETURE (FC)

$$FC = P2 \cdot SD + P3 \cdot SM$$

Il est nécessaire d'activer la double chambre pour une ouverture complète et de la désactiver pour la fermeture.

OUVERTURE ➡ FA > FC

$$P3 = 0, P1 = P4$$

$$P1 \cdot SD > P2 \cdot SD \quad P1 \cdot SD + P4 \cdot SM > P2 \cdot SD$$

FERMETURE ➡ FA < FC

$$P3 = P1, P4 = P2 = 0$$

$$P1 \cdot SD < P2 \cdot SD + P3 \cdot SM$$

Les vannes hydrauliques COMETAL sont conformes aux spécifications des normes **UNE-EN 1074** pour les vannes d'alimentation en eau et à la norme **ISO 9635** pour les vannes d'irrigation en ce qui concerne les **exigences générales, la résistance mécanique et l'étanchéité**.



COMPOSANTS
CORPS, COUVERTURE ET PLATE-FORME
BOULONS
MEMBRANE
RESSORT
ARBRE DE PISTON
JOINT
JOINTS TORIQUES
AUTRES PARTIES INTÉRIEURES

MESURES ET POIDS

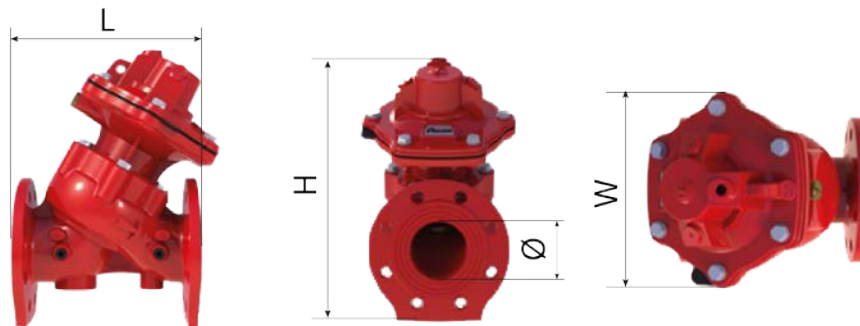

MODEL	CONNEXION	LONGUEUR (L)		HAUTEUR (H)		DIAM INT(Ø)	LARGEUR (W)		POIDS
		mm	pouce	mm	pouce	pouce	mm	pouce	Kg
2"	FILETÉ	186	7.32	198	7.79	2"	147,3	5.79	7.4
DN80	BRIDE	252	9.92	377,6	14.86	3"	229,1	9.01	25.9

VANNES DCP



COMETAL vannes respectent les normes suivantes des raccords filetés : **BSP. 7.1 ISO - ISO 228,1 - UNE - EN 10226 - BS-EN 10226**. Normes européennes et ISO.
NPT. ASME-ANSI B 1.20. Norme américaine.

COMETAL vannes satisfait les normes suivantes pour brides : **ISO 7005 - DIN - UNE-EN 1092-BS-EN 1092**. Normes européennes et ISO.
ASME-ANSI B 16.5 16.1-B. Norme américaine.
COMME 2129. Norme australienne.

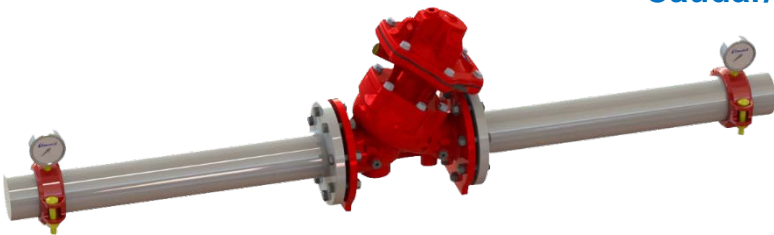
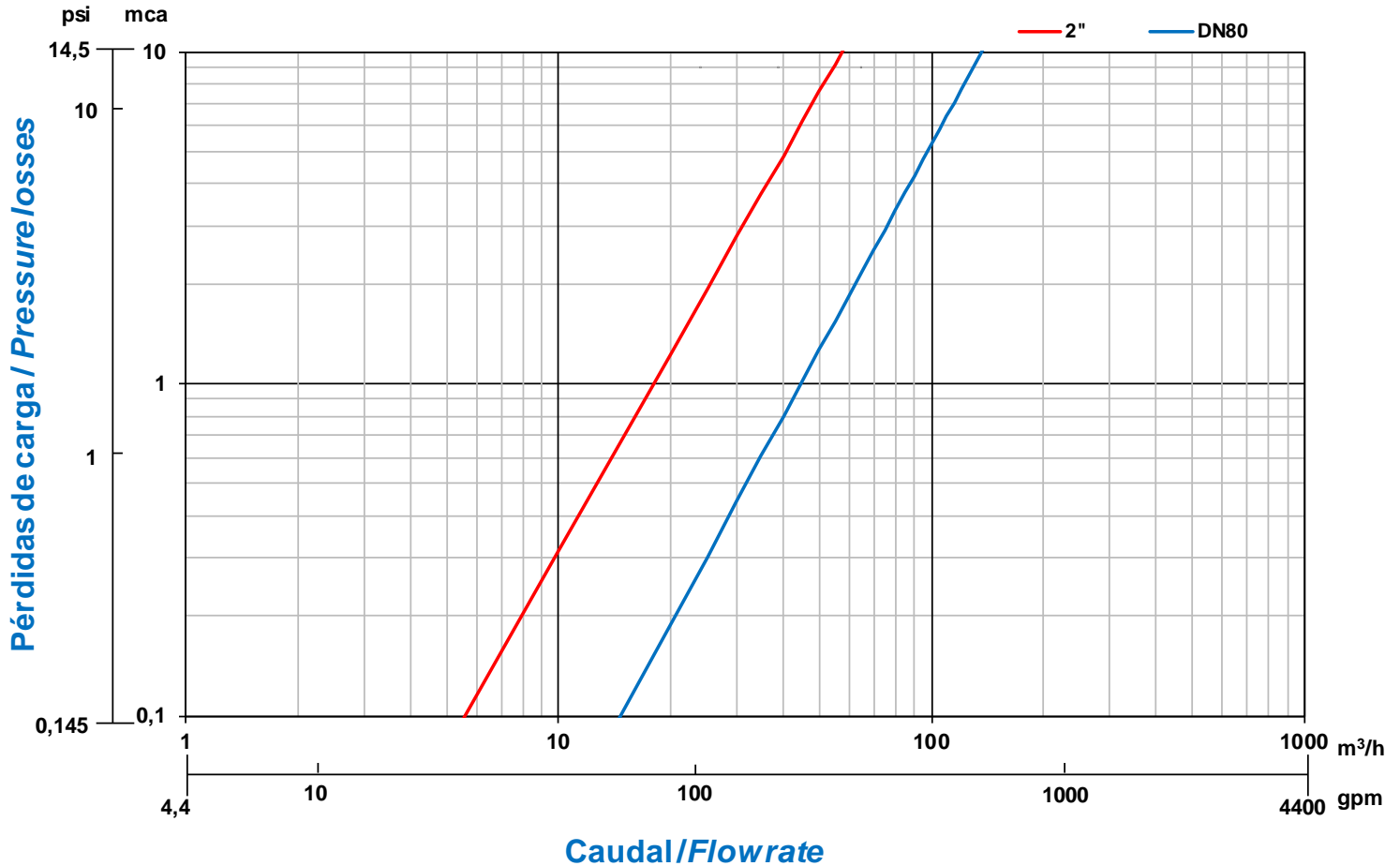

La perte de charge est mesurée de A à B.

Les vannes COMETAL respectent la norme **UNE-EN 1267** et **ISO 9644** en matière de test pour la **perte de charge**.

MODEL	CONNEXION	KV		VOLUME DE LA CHAMBRE DE CONTRÔLE litres
		m3/h	gpm	
2"	FILETÉ	58	255.4	0,10
DN80	BRIDE	135	594.4	0,43